

10. Lista serwisantów

DOLNOŚLĄSKIE	ELMIX	ul. Karmelkowa 29, 52-437 Wrocław tel. 071 3371590
DOLNOŚLĄSKIE	MSD-ELMIX	ul. Głowackiego 14, 58-100 Świdnica tel. 074 8514688
KUJAWSKO POMORSKIE	AUTOMATIK	ul. Podgórna 72, 87-100 Toruń tel. 056 6559901
KUJAWSKO POMORSKIE	BALSA	ul. Podgórna 72, 67-100 Toruń tel. 056 6559901
KUJAWSKO POMORSKIE	ELWAT	ul. Gdańska 55, 85-005 Bydgoszcz tel. 052 3224122
LUBELSKIE	FUH Robert Janowski	ul. Staffa 2, 20-454 Lublin tel. 081 7438649
LUBUSKIE	OMEGA BUD	ul. Strzelecka 24b, 65-452 Zielona Góra tel. 068 3245172
LUBUSKIE	INSEL	ul. Lutycka 3, 66-400 Gorzów Wielkopolski tel. 095 7227273
ŁÓDZKIE	SATRONIK	ul. Inflancka 72, 91-848 Łódź tel. 042 6160995
ŁÓDZKIE	ELDOR	ul. Lokatorska 9, 93-021 Łódź tel. 042 6483606
MAŁOPOLSKIE	ELEKTROTERMIA	ul. Mackiewicza 5, 31-214 Kraków tel. 012 4157522
MAZOWIECKIE	A-Z PROJEKT	ul. Bartycka 26 (bud. Ekopan, pok. 121), 00-716 Warszawa tel. 609 7517272
OPOLSKIE	KAMEX	ul. Batalionów Chłopskich 9, 48-300 Nysa tel. 077 4337973
OPOLSKIE	EKO-LIVE	ul. Ligudy 6, 45-102 Opole tel. 077 4547907
PODKARPACKIE	TERMAR	ul. Pow. Listopadowych 41, 35-606 Rzeszów tel. 017 8731116
PODLASKIE	PUH RADEKS Radosław Łaszczuk	ul. Reja 7/1, 16-001 Kleosin tel. 085 7474915, 7474916
ŚLĄSKIE	ELEKTRO-BUD BIS	ul. Brzeźnicka 42, 42-200 Częstochowa tel. 034 3255685
ŚLĄSKIE	ELMAX	ul. Mickiewicza 2, 41-100 Siemianowice Śląskie tel. 032 2285083
ŚLĄSKIE	FROST SERVICE	ul. Świętokrzyska 9a, 32-500 Chrzanów tel. 032 7538977
ŚLĄSKIE	F.U. Wiesław Matczak	ul. Puzkina 4/3, 44-100 Gliwice tel. 032 2382640
ŚWIĘTOKRZYSKIE	UNITRON s.c.	ul. Sobieskiego 1, 26-600 Radom tel. 048 3817366
WARMIŃSKO MAZURSKIE	LECH – CENTRUM CIEPŁA	ul. Jarocka 34, 10-699 Olsztyn tel. 089 5418299
WARMIŃSKO MAZURSKIE	Zakład Instalatorstwa Elektrycznego Jerzy Dąbek	ul. Wiecherta 35/46, 10-691 Olsztyn tel. 089 5414136
WIELKOPOLSKIE	TANIE GRZANIE – ALF	ul. Grunwaldzka 358, 60-169 Poznań tel. 061 8677628, 8676601
WIELKOPOLSKIE	TERMAG	ul. Starołęcka 205, 61-341 Poznań tel. 061 8700969
ZACHODNIO POMORSKIE	THERMA	ul. Wojska Polskiego 199, 71-334 Szczecin tel. 091 4871873
ZACHODNIO POMORSKIE	KONSERWACJA I NAPRAWA	ul. Bosmańska 9, 75-867 Koszalin tel. 094 434524

IO-002

Kraków, wrzesień 2007

INSTRUKCJA OBSŁUGI

OGRZEWACZY AKUMULACYJNYCH KANAŁOWYCH

„STATYCZNYCH”

Typ: STANDARD 1/2, STANDARD 2/2, STANDARD 3/2, STANDARD 4/2
o mocy: 1000W, 2000W, 3000W i 4000W

PRODUCENT: elektrotermia Sp. z o.o.

Dział Handlowy

ul. Mackiewicza 5
31-214 Kraków

tel: (12) 415-75-22

tel: (12) 415-75-23

fax: (12) 415-42-40

mail: dzial.handlowy@elektrotermia.com.pl

www.elektrotermia.com.pl

Niniejszą instrukcję należy zachować do późniejszego wykorzystania

Spis treści:

1. Zastosowanie	2
2. Budowa	2
3. Dane techniczne	3
4. Transport i przechowywanie	4
5. Montaż mechaniczny	4
6. Instalacja	5
7. Bezpieczeństwo użytkowania	6
8. Konserwacja	6
9. Schemat połączeń ogrzewaczy kanałowych	7
10. Lista serwisantów	8

Urządzenie nie zawiera składników niebezpiecznych zdefiniowanych w załączniku nr.2 do Ustawy z zużytym sprzęcie elektrycznym i elektronicznym. Dz.U Nr 180 poz 1495

1. Zastosowanie

Ogrzewacz akumulacyjny jest stacjonarnym urządzeniem elektrycznym, przeznaczonym do ogrzewania pomieszczeń takich jak: mieszkania, biura, obiekty sakralne, magazyny (oprócz magazynów materiałów palnych, wybuchowych, chemicznych i pyłów), oraz wszędzie tam gdzie dotychczas było stosowane ogrzewanie tradycyjne.

Ze względów ekonomicznych jest on przystosowany do pobierania energii pozaszczytowej (licznik dwutaryfowy, nie więcej niż 8+2 h na dobę). Zadaniem ogrzewacza jest przetworzenie energii elektrycznej w ciepłą, zakumulowanie jej w porze nocnej i długotrwałe, wielogodzinne oddawanie do pomieszczeń podczas dnia. W celu uzyskania komfortowych warunków cieplnych w pomieszczeniach należy odpowiednio dobrać moc ogrzewaczy do kubatury pomieszczenia. Obliczenia takie powinny brać pod uwagę parametry cieplne budynku oraz krótki czas ładowania ogrzewacza (8+2 h na dobę).

Dla dobrego wykorzystania ciepła i właściwej cyrkulacji powietrza zaleca się ustawienie ogrzewacza pod oknem lub w jego pobliżu. Ogrzewacz należy sytuować z dala od zlewozmywaków, lodówek i zamrażarek oraz nie ustawiać żadnych przedmiotów w odległości mniejszej niż 10 cm od jego ścian bocznych.

2. Budowa

Elektryczny ogrzewacz akumulacyjny składa się ze stalowej obudowy, izolowanej cieplnie od bloku ceramicznego (cegły magnetytowe) i ułożonych w nim elementów grzejnych.

9. Schemat połączeń ogrzewaczy kanałowych

Schemat ogrzewaczy STANDARD 3/2 i 4/2

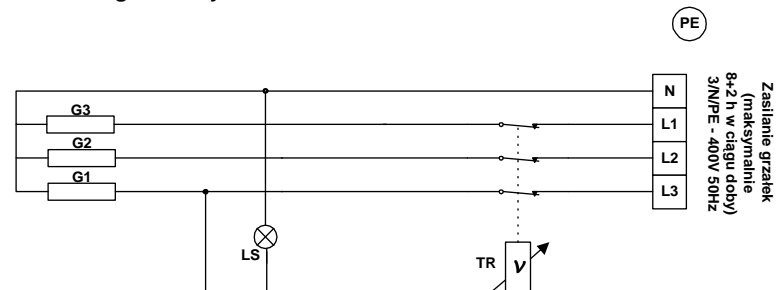

Schemat ogrzewacza STANDARD 2/2

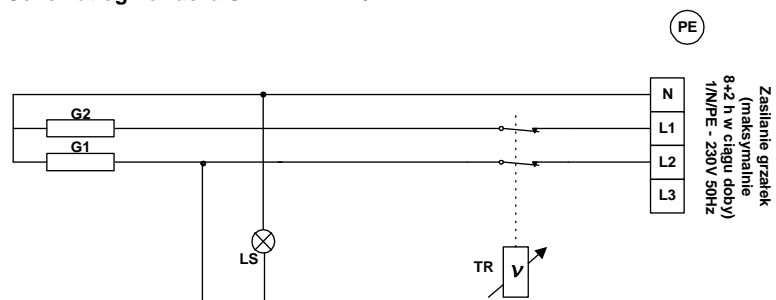

Uwaga: Ogrzewacz STANDARD 2/2 jest wyposażony w dwie grzałki, w związku z tym może być zasilany jednofazowo lub z dwóch faz (w przypadku połączenia jednofazowego zaciski L1 i L2 należy zewrzeć ze sobą i podać jedną fazę).

Schemat ogrzewacza STANDARD 1/2

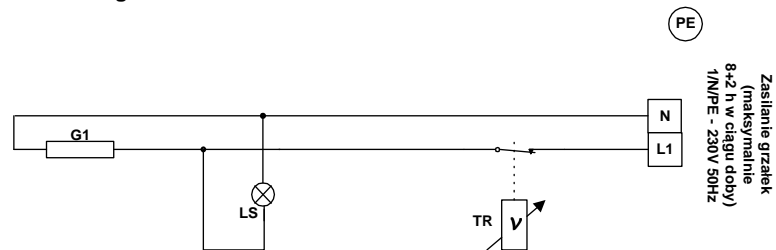

- L1, L2, L3 - przewody fazowe
- N - przewód neutralny
- PE - przewód ochronny
- G1, G2, G3 - elementy grzejne (mocy podano w tabeli p. 3)
- TR - regulator ładowania, z wbudowanym niesamoczynnym wyłącznikiem termicznym
- LS - lampka sygnalizacyjna (neonowa, 250 V~)

Po wykonaniu podłączeń, jeszcze przed próbnym uruchomieniem należy sprawdzić skuteczność ochrony przeciwporażeniowej, następnie dokończyć montaż mechaniczny.

7. Bezpieczeństwo użytkowania

Przy obsłudze ogrzewacza należy przestrzegać obowiązujących przepisów BHP, oraz bezwzględnie stosować się do niżej podanych wskazówek:

- Dla zachowania stateczności niezbędne jest aby ogrzewacz był ustawiony na poziomej, płaskiej i twardej powierzchni.
- Chronić przed zawilgoceniem i zalaniem cieczą. Nie kłaść na nim napełnionych naczyń, a w szczególności miednic lub wiaderek wykonanych z tworzyw sztucznych.
- Nie umieszczać na styk z ogrzewaczem, ani nie ustawiać na nim jakichkolwiek przedmiotów, nie nakrywać go, co może prowadzić do przysłonięcia kratki wywiewu i wstrzymania naturalnej wentylacji obudowy ogrzewacza lub przysłonięcia strumienia powietrza wychodzącego z otwartych kanałów wylotowych.
- Należy zwracać baczna uwagę na zagrożenie pożarowe wynikające z ewentualnej bliskości firanek, zasłon lub kotar jeśli znajdują się one w pobliżu miejsca ustawienia ogrzewacza (przemieszczanie ich np. przez przeciąg powietrza).
- Zabrania się umieszczać go w sąsiedztwie umywalk, wanien i materiałów palnych.
- Odradza się ustawiania ogrzewacza na powierzchni dywanów, chodników itp.
- W przypadku wystąpienia uszkodzeń ogrzewacza, które mogą spowodować jego nienormalną pracę lub stworzyć zagrożenie pożarowe – niezwłocznie należy przerwać jego użytkowanie.
- Wykonywanie napraw lub zmian konstrukcyjnych przez Użytkownika jest niedozwolone i wiąże się z utratą gwarancji.
- Eksploatowanie urządzenia niezgodnie z niniejszą instrukcją może stworzyć zagrożenie pożarowe lub porazić Użytkownika prądem elektrycznym.
- Instrukcja nie obejmuje zagrożeń wynikłych z zabaw dzieci.

8. Konserwacja

Ogrzewacz co pięć lat należy skontrolować i dokręcić wszystkie połączenia śrubowe. Prace te musi wykonać elektryk z uprawnieniami.

Bieżącej konserwacji mogą wymagać jedynie powłoki lakierowane. Należy je przeprowadzać w taki sam sposób jak konserwacje samochodowych powłok lakierniczych, używając takich samych preparatów, lecz wyłącznie wtedy gdy powierzchnie przewidziane do dokonywania zabiegów są zimne.

W prawej części pokrywy czołowej ogrzewacza usytuowane są dwa pokręta (rys. 1). Pokręto (3) służy do zmiany stopnia naładowania ogrzewacza, poprzez zmianę nastawy regulatora temperatury. Przekręcenie go w skrajną pozycję w prawo prowadzi do osiągnięcia stanu pełnego naładowania bloku ceramicznego.

Przyspieszenie procesu oddawania do pomieszczenia uprzednio zakumulowanej w ogrzewaczu energii cieplnej umożliwiające jest przez otwarcie przy pomocy pokręta (2) wylotów kanałów, wiodących do wnętrza bloku ceramicznego. Przekręcenie go w prawo otwiera wszystkie kanały i zwiększa szybkość oddawania ciepła dzięki intensywnej konwekcji gorącego powietrza. Zaleca się, aby pokręto (2) na noc ustawiać w pozycję maksymalnie w lewo, co ułatwia większe zmagazynowanie energii.

Cała obudowa ogrzewacza pokryta jest ekologiczną powłoką lakierniczą, nakładaną technologią proszkową, w kolorze bieli europejskiej (RAL 1013), o dużej wytrzymałości mechanicznej i odporności na wysoką temperaturę.

UWAGA:

Przy pierwszym uruchomieniu ogrzewacza należy dokonać jego pełnego naładowania (wygrzania) przy ustawieniu regulatora temperatury na maksimum (skrajne prawe położenie). W trakcie ładowania pomieszczenie musi być dobrze wentylowane, ponieważ z wnętrza jego bloku ceramicznego mogą wydobywać się nieprzyjemne wonie, wynikające z wypalania się zanieczyszczeń.

3. Dane techniczne ogrzewaczy kanałowych

Wykonanie STANDARD	1000W	2000W	3000W	4000W	
Znamionowe napięcie zasilania:	1/N/PE 230V~	1/N/PE 230V~	3/N/PE 400V~	3/N/PE 400V~	
Liczba i moc elementów grzejnych:	1x1000 W	2x1000 W	3x1000 W	3x1335 W	
Wymiary: (mm)	długość	460	690	920	1150
	wysokość	650	630	630	630
	głębokość	210	210	210	210
Masa całkowita: (kg)	75	122	180	226	
Masa wsadu ceramicznego: (kg)	~42	~83	~125	~167	
Ilość elementów ceramicznych:	6	12	18	24	
Ilość pakietów: (szt.)	2 S	4 S	6 S	8 S	
Znamionowy czas ładowania na dobę: (h)	8 (+ 2)	8 (+ 2)	8 (+ 2)	8 (+ 2)	
Ładunek znamionowy energii: (kWh)	8 (+ 2)	16 (+ 4)	24 (+ 6)	32 (+ 8)	
Kubatura ogrzewanych pomieszczeń: (m ³) *	~ 15	~ 30	~ 45	~ 60	
Sposób zabezpieczenia przed porażeniem prądem elektrycznym : klasa I					

* dla średnio izolowanych pomieszczeń

4. Transport i przechowywanie

Z uwagi na duży ciężar materiałów magnetytowych, transport ogrzewacza przewidziany jest w częściach:

1. Obudowa ogrzewacza, w pełni wyposażona, bez bloku akumulacyjnego;
2. Blok akumulacyjny w formie kilku pakietów odpowiednich kształtek magnetytowych;

Należy zachować ostrożność podczas transportu i przenoszenia, aby nie uszkodzić materiałów izolacyjnych znajdujących się w ogrzewaczu, oraz utrzymywać odpowiednie warunki przechowywania. Ogrzewacz należy przechowywać w pomieszczeniach zamkniętych, suchych przy temperaturach dodatnich.

5. Montaż mechaniczny

Montaż mechaniczny polega na zabudowaniu wewnątrz stalowej obudowy ogrzewacza kompletu kształtek magnetytowych. W tym celu należy:

1. Zdjąć kratkę wywiewu, odkręcając dwa wkręty (1) rys. 1;
2. Wyciągnąć pokrętła (2) i (3) rys. 1;
3. Zdemontować pokrywę czołową (5) odkręcając dwa wkręty (6) i unosząc ją do góry rys. 2;
4. Odkręcić dwa wkręty (7) i wysunąć delikatnie do góry blachę wewnętrzną (8) rys. 3, należy przy tym uważać, aby nie uszkodzić znajdującej się pod nią izolacji;
5. Wyjąć płytę izolacji termicznej oraz wkładki zabezpieczające;
6. Wprowadzić przewód zasilający przez dławik umieszczony na tylnej ścianie ogrzewacza oraz przez otwór technologiczny (10), zabezpieczyć go przed wysunięciem i podłączyć do listwy łączeniowej (9) – rys. 3 zgodnie ze schematem połączeń oraz wytycznymi z rozdziału „Instalacja”;
7. W opakowaniu ogrzewacza znajdują się trzy listwy dystansowe - rys. 5, które w przypadku ustawienia ogrzewacza przy ścianie należy przykręcić do tylnej części obudowy (górną i boki), wykorzystując do tego wkręty (13);
8. Ustawić obudowę ogrzewacza w miejscu przeznaczenia;
9. Ogrzewacz można przykręcić do ściany za pomocą dołączonej śruby;
10. Ułożyć komplet cegieł magnetytowych (11) we wnętrzu ogrzewacza, przechylając grzałki (12) do przodu i układając tylną ścianę cegieł następnie układamy przednią ścianę cegieł przed grzałkami - rys. 4,
11. Starannie ustawić płytę izolacji termicznej przed cegłami, następnie wsunąć doł blachy wewnętrznej (8) w szczelinę i przykręcić dwa wkręty (7) - rys. 3;
12. Podłączyć lampkę sygnalizacyjną (4) - rys. 2;
13. Założyć pokrywę czołową (5) i przykręcić dwa wkręty (6) - rys. 2;
14. Nałożyć pokrętła (2) i (3) - rys. 1
15. Przykręcić kratkę wywiewu za pomocą dwóch wkrętów (1) - rys. 1;

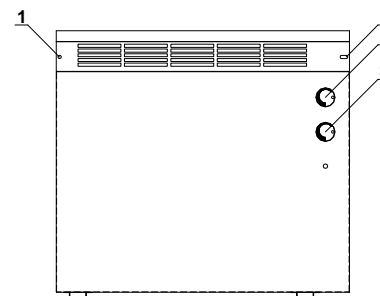

Rys. 1

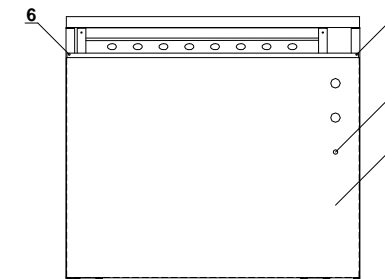

Rys. 2

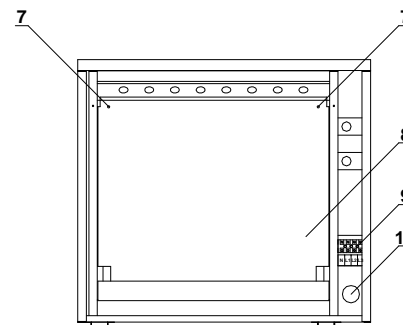

Rys. 3

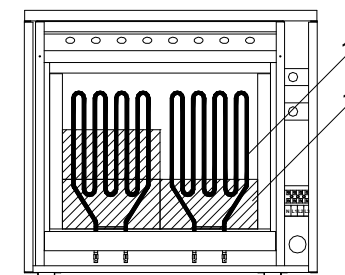

Rys. 4

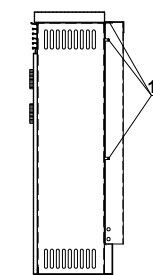

Rys. 5

6. Instalacja

Wszelkie przyłączenia lub odłączenia ogrzewacza musi każdorazowo wykonywać elektryk z uprawnieniami.

Ogrzewacz przewidziany jest do zasilania z sieci stałej (II taryfa, nie więcej niż 8+2 h w ciągu doby), przystosowanej do poboru odpowiedniej mocy i wyposażonej w wyłącznik, zapewniający przerwanie przepływu prądu w przewodzie fazowym dla zasilania jednofazowego typu 1 / N / PE (dla mocy ogrzewacza 1 i 2 kW) lub we wszystkich 3 fazach instalacji typu 3 / N / PE (dla mocy ogrzewacza 3 i 4 kW).

Do przyłączenia ogrzewacza do instalacji zasilającej wykorzystuje się listwę zaciskową z oznaczeniami L1, L2 i L3 dla przewodów fazowych oraz zacisku N dla przewodu neutralnego. Przewód ochronny PE należy starannie i pewnie podłączyć do oznaczonego zacisku ochronnego.

Ogrzewacze STANDARD 1 oraz 2 kW przewidziane są do instalacji jednofazowej, należy w przypadku tego drugiego jedną fazę podać na zaciski L1 i L2, dla typu STANDARD 1/2 faza na zacisk L1. Ogrzewacz STANDARD 2/2 można ewentualnie zasilic z dwóch faz (wynika to z ilości grzałek).